

# SF25403

## ACTIVE CARBON RESPIRATORY MASKS WITH VALVE FFP2

ΜΑΣΚΕΣ ΑΝΑΠΝΟΗΣ ΕΝΕΡΓΟΥ ΑΝΘΡΑΚΑ  
ΜΕ ΒΑΛΒΙΔΑ FFP2

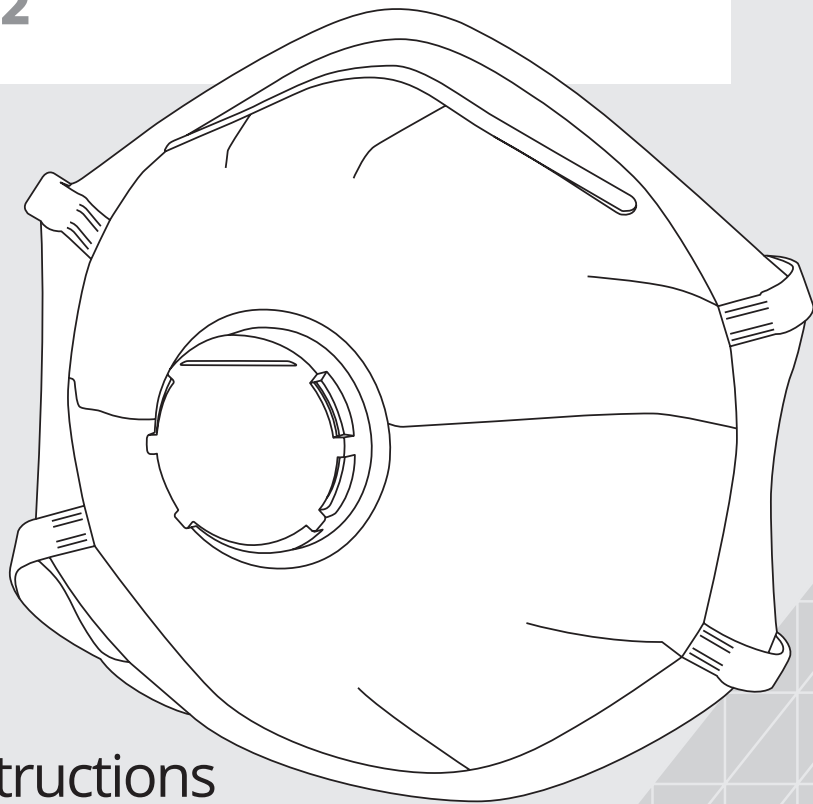

User Instructions  
Οδηγίες χρήσης

EN | GR



**WARNING:** Do not use the product without reading the instruction manual.  
**ΠΡΟΣΟΧΗ:** Μη χρησιμοποιείτε το προϊόν χωρίς να έχετε διαβάσει πρώτα τις οδηγίες χρήσης.

### 1. Overview

This mask is designed to minimize the risk of injury from inhaling specific hazardous material as identified by the marking on the particular product.

**However, always remember that no item of FFP can provide full protection and care must always be taken while carrying out the risk-related activity.**

### 2. General

Before use, check the condition of the mask. DO NOT use the mask if it shows signs of damage (tears, cuts, missing straps, etc.) or soiling on the inside.

Single-use filtering half-masks are classified according to three categories: FFP1, FFP2 or FFP3. Always check to which category your mask belongs. Information and markings can be found on the mask itself and on its packaging.

### 4. Explanation of marking codes used to define level of protection provided

	FFP1	FFP2	FFP3
<b>WEL</b>	4	10	20
<b>Micron size</b>	>5	2 - 5	Less than 2
<b>Filter penetration limit</b> <i>(at 95L/min air flow)</i>	Filters at least 80% of airborne particles	Filters at least 94% of airborne particles	Filters at least 99% of airborne particles
<b>Inward leakage</b>	<22%	<8%	<2%
<b>Hazard type</b>	Non toxic dusts and water/ oil based mists/ aerosols	Toxic dusts metal fumes and water/ oil based mists/ aerosols	Toxic and carcinogenic dusts, metal fumes and water/ oil based mists/ aerosols

### 3. Fitting and sizing

- Hold the mask by the two elastic straps with mask facing upwards, as shown in the diagram (fig 1).
- Position the mask on the face, so that it covers the nose, mouth and chin, as shown in the diagram (fig 2).
- Place the elastic straps behind the ears, as shown in the diagram (fig 3).
- Bend and squeeze the nose clip so that the mask fits the face properly and does not leak (fig 4).
- Check that the mask fits properly and is airtight, as follows (for valveless masks): cover the mask with both hands and exhale forcefully (fig 5). If you feel air passing through the sides and around the nostrils, reposition the mask on the face and squeeze the nose clip again. Repeat the procedure until you achieve a proper fit (fig 6). If you are not able to put on the mask correctly, avoid contaminated areas.

### 5. Limitation

Do not use the mask to enter or stay in a contaminated area under the following circumstances:

- Atmosphere contains less than 19.5% oxygen.
- If you smell or taste contaminant.
- For protection against gases or vapors.
- Contaminants or their concentrations are unknown or immediately dangerous to life or health.
- For sandblasting, paint-spray operations and asbestos treatment.
- In explosive atmospheres.

#### ⚠ WARNING:

1. The letters "NR" (not reusable) indicate that masks are single-use and shall not be used for more than one work shift.
2. Never substitute, modify, add, or omit parts in the configuration as specified by the manufacture.
3. This mask helps protect against certain particulate contaminants but does not completely eliminate exposure to the risk of contracting disease or infection.
4. It is unlikely that the requirements for leakage will be achieved if facial hair passes under the face seal.
5. Change the mask immediately if breathing becomes difficult or the mask becomes damaged or distorted.
6. Change the mask if a proper face seal cannot be achieved.

### 6. Storage and transport

Until the mask is used, it must be stored sealed in its original packaging to preserve its properties.

During storage and transport, the environmental conditions specified by the manufacturer for the correct storage of the mask must be followed. Under these conditions the mask's shelf life is 5 years from the production date.

### 7. Declaration of Conformity

#### Exclusive distribution

#### PAPADEAS S.A.

Noe st., location Mandra Kosta, 19300, Aspropyrgos, Greece, , tel. +30 210 2312100, www.papadeas-sa.gr

Herewith declares that:

This mask complies with the EU Regulation for Personal Protective Equipment regulation 2016/425 and meets the requirements of European standard EN 149:2001 + A1:2009. It is certified by BSI Group The Netherlands B.V., John M. Keynesplein 9, 1066 EP Amsterdam, The Netherlands, Notified Body no 2797, Tel: +31 20 3460780, www.bsigroup.com, Business ID: 33264284, Member of BSI Group of Companies.

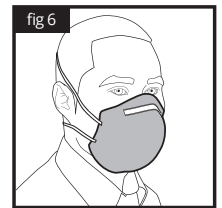
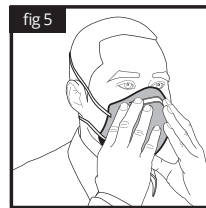
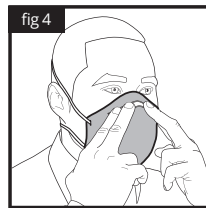
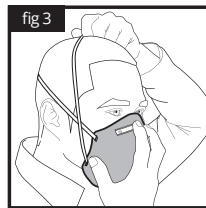
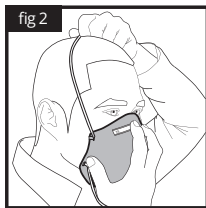
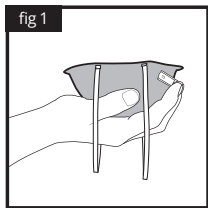

### 1. Επισκόπηση

Αυτή η μάσκα έχει σχεδιαστεί για να ελαττώσει τον κίνδυνο τραυματισμού από την εισπνοή συγκεκριμένου επικίνδυνου υλικού, όπως προσδιορίζεται από τη σήμανση στο συγκεκριμένο προϊόν.

**Ωστόσο, να θυμάστε πάντα ότι κανένα στοιχείο του FFP δεν μπορεί να παρέχει πλήρη προστασία και πρέπει πάντα να δίνεται προσοχή κατά την εκτέλεση της δραστηριότητας που σχετίζεται με τον κίνδυνο.**

### 3. Εφαρμογή και μεγέθη

- Κρατήστε τη μάσκα από τους δύο ελαστικούς μνάντες με τη μάσκα στραμμένη προς τα πάνω, όπως φαίνεται στο διάγραμμα (fig 1).
- Τοποθετήστε τη μάσκα στο πρόσωπο, έτσι ώστε να καλύπτει τη μύτη, το στόμα και το πηγούνι, όπως φαίνεται στο διάγραμμα (fig 2).
- Τοποθετήστε τους ελαστικούς μνάντες πίσω από τα αυτιά, όπως φαίνεται στο διάγραμμα (fig 3).
- Λυγίστε και πιέστε το κλιπ μύτης έτσι ώστε η μάσκα να εφαρμόζει σωστά στο πρόσωπο και να μην υπάρχει διαρροή (fig 4).
- Ελέγξτε ότι η μάσκα εφαρμόζει σωστά και είναι αεροστεγής (για μάσκες χωρίς βαλβίδες): καλύψτε τη μάσκα με τα δύο χέρια και εκπνεύστε δυνατά (fig 5). Εάν αισθανθείτε αέρα να περνά από τα πλάγια και γύρω από τα ρουθούνια, τοποθετήστε ξανά τη μάσκα στο πρόσωπο και πιέστε ξανά το κλιπ μύτης. Επαναλάβετε τη διαδικασία μέχρι να πετύχετε τη σωστή εφαρμογή (fig 6). Εάν δεν μπορείτε να φορέσετε σωστά τη μάσκα, αποφύγετε μολυσμένους περιόχες.

### 4. Επεξήγηση των κωδικών που ορίζουν το επίπεδο της παρεχόμενης προστασίας

	FFP1	FFP2	FFP3
<b>WEL</b>	4	10	20
<b>Μέγεθος Micron</b>	>5	2 - 5	Λιγότερο από 2
<b>Όριο φιλτραρίσματος</b> <i>(στα 95L/min ροή αέρα)</i>	Φιλτράρει 80% των αερομετ/μενων σωματιδίων	Φιλτράρει 94% των αερομετ/μενων σωματιδίων	Φιλτράρει 99% των αερομετ/μενων σωματιδίων
<b>Εσωτερική διαρροή</b>	<22%	<8%	<2%
<b>Τύπος κινδύνου</b>	Μη τοξικές σκόνης και ελαιόδιαλυτά υδατοδιαλυτά σωματίδια	Τοξικές σκόνης, αναθυμιάσεις μετάλλων και ελαιόδιαλυτά υδατοδιαλυτά σωματίδια	Τοξικές, καρκινογόνες σκόνης, αναθυμιάσεις μετάλλων και ελαιόδιαλυτά υδατοδιαλυτά σωματίδια

### 2. Γενικά

Πριν από τη χρήση, ελέγξτε την κατάσταση της μάσας. ΜΗΝ χρησιμοποιείτε τη μάσκα εάν παρουσιάζει σημάδια ζημιάς (σκίαση, κοψίματα, λείποντας μνάντες κ.λπ.) ή λερωμάτα στο εσωτερικό.

Οι μάσκες αναπνοής μιας χρήσης ταξινομούνται σύμφωνα με τρεις κατηγορίες: FFP1, FFP2 ή FFP3. Ελέγχετε πάντα σε ποια κατηγορία ανήκει η μάσκα σας. Πληροφορίες και σημάνσεις υπάρχουν στην ίδια τη μάσκα και στη συσκευασία της.

### 5. Περιορισμός

Μη χρησιμοποιείτε τη μάσκα για να εισέλθετε ή να παραμείνετε σε μολυσμένη περιοχή στις ακόλουθες περιπτώσεις:

- Η ατμόσφαιρα περιέχει λιγότερο από 19,5% οξυγόνο.
- Εάν μυρίσετε ή γευτείτε ρύπους.
- Για προστασία από αέρια ή ατμούς.
- Οι προσμεμίξεις ή οι συγκεντρώσεις τους είναι άγνωστες ή άμεσα επικίνδυνες για τη ζωή ή την υγεία.
- Για αμμοβολή, εργασίες βαφής-ψακρομίας και επεξεργασία αμιάντου.
- Σε εκρηκτικές ατμόσφαιρες.

#### ⚠ ΠΡΟΣΟΧΗ:

1. Τα γράμματα "NR" (not reusable) υποδεικνύουν ότι οι μάσκες είναι μιας χρήσης και δεν πρέπει να χρησιμοποιούνται για περισσότερες από μία βάρδιες εργασίας.
2. Ποτέ μην ανακαθιστάτε, τροποποιείτε, προσθέτετε ή παραλείπετε εξαρτήματα στη διαμόρφωση όπως καθορίζεται από τον κατασκευαστή.
3. Αυτή η μάσκα βοηθά στην προστασία από ορισμένους σωματιδιακούς ρύπους, αλλά δεν εξαλείφει εντελώς την έκθεση στον κίνδυνο μόλυνσης ή ασθένειας.
4. Είναι απίθανο να επιτευχθούν οι απαιτήσεις για διαρροή εάν οι τρέχες του προτύπου περάσουν κάτω από το σφράγισμα προσώπου.
5. Αλλάξτε τη μάσκα αμέσως εάν η αναπνοή δυσκολεύεται ή η μάσκα καταστραφεί ή παραμορφωθεί.
6. Αλλάξτε τη μάσκα εάν δεν μπορείτε να επιτύχετε το σωστό σφράγισμα προσώπου.

### 6. Αποθήκευση και μεταφορά

Μέχρι να χρησιμοποιηθεί η μάσκα, πρέπει να φυλάσσεται σφραγισμένη στην αρχική της συσκευασία για να διατηρηθούν οι ιδιότητές της.

Κατά την αποθήκευση και τη μεταφορά πρέπει να τηρούνται οι περιβαλλοντικές συνθήκες που ορίζει ο κατασκευαστής για τη σωστή αποθήκευση της μάσας. Υπό

αυτές τις συνθήκες, η διάρκεια ζωής της μάσκας είναι 5 χρόνια από την ημερομηνία παραγωγής.

### 7. Δήλωση Συμμόρφωσης

#### Αποκλειστική διάθεση

#### ΠΑΠΑΔΕΑΣ Α.Ε.

Νόε, θέση Μάνδρα Κώστα, 19300, Ασπρόπυργος, Ελλάδα, τηλ. +30 210 2312100, www.papadeas-sa.gr

Αυτή η μάσκα συμμορφώνεται με τον Κανονισμό της ΕΕ για τον Προσωπικό Προστατευτικό Εξοπλισμό 2016/425 και πληροί τις απαιτήσεις του ευρωπαϊκού προτύπου EN 149:2001 + A1:2009. Είναι πιστοποιημένη από την BSI Group The Netherlands B.V., John M. Keynesplein 9, 1066 EP Amsterdam, Ολλανδία, Αρ. Κοινοποιημένου Φορέα 2797, Τηλ.: +31 20 3460780, www.bsigroup.com, Αριθμός Επιχείρησης: 33264284, Μέλος του Ομίλου Εταιρειών BSI.

